

# মার্চেল

ব্যবহারবিধি ও ওয়ারেন্টি কার্ড  
ওয়াশিং মেশিন

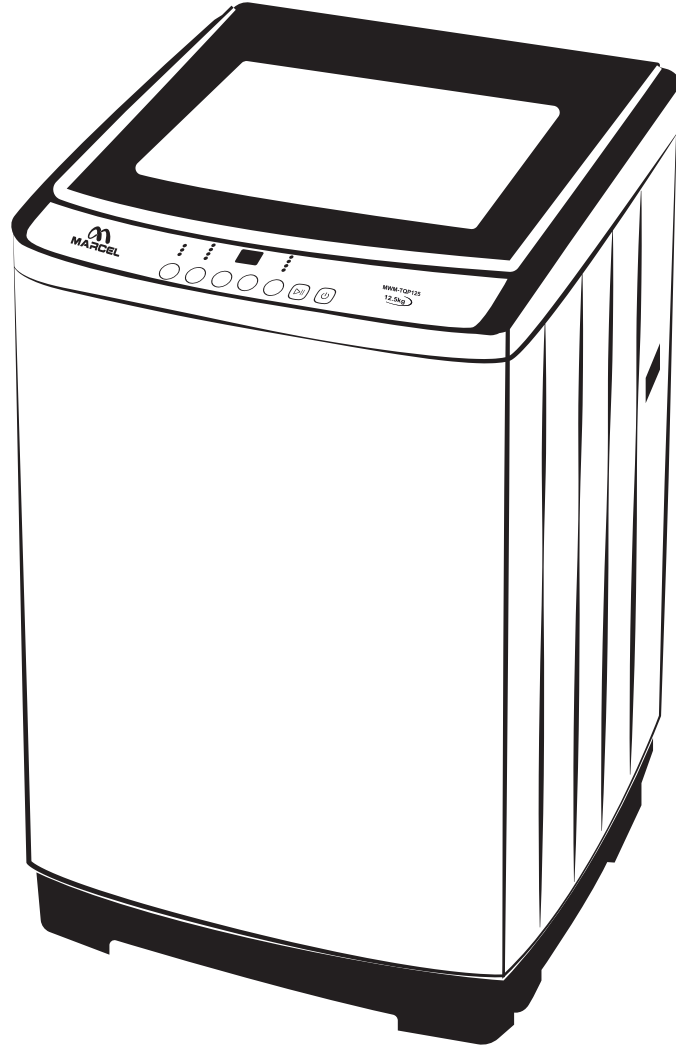

মডেল: MWM-TQP125

ধারণক্ষমতা: ১২.৫ কেজি



মার্সেল ওয়াশিং মেশিন কেনার জন্য আপনাকে আন্তরিক ধন্যবাদ।

সহজ ও সাবলীল ভাষায় লেখা ব্যবহারবিধি আপনার ওয়াশিং মেশিনটি ভালোভাবে ব্যবহারের কাজে সর্বোত্তমভাবে সাহায্য করবে। ব্যবহারবিধিটির মধ্যে অনেক গুরুত্বপূর্ণ তথ্য এবং ওয়াশারটি কিভাবে রক্ষণাবেক্ষণ করতে হবে তা সরল ভাষায় লেখা আছে। এছাড়াও সাধারণ সমস্যাগুলো কিভাবে নিজে নিজে সমাধান করা যাবে সেসব তথ্যাবলি দেওয়া আছে। মডেল এবং সিরিয়াল নম্বরটি সংরক্ষণ করুন। নম্বরগুলো ইউনিটের পিছনের অংশে দেওয়া আছে।

ওয়াশিং মেশিনটি ব্যবহারের পূর্বে নির্দেশনাগুলো সতর্কতার সাথে পড়ুন এবং ভবিষ্যতে কাজের সুবিধার্থে ব্যবহারবিধিটি যত্নসহকারে সংরক্ষণ করুন।

১. প্রধান বৈশিষ্ট্যসমূহ	১
২. যন্ত্রাংশের বর্ণনা	১
৩. সাবধানতা	২-৩
৪. ইনস্টলেশন এবং অ্যাডজাস্টমেন্ট	৪
৫. ড্রেন হোস ব্যবহার	৫
৬. ওয়াটার ইনলেট ইনস্টলেশন	৬-৭
৭. কন্ট্রোল প্যানেল এবং ফিচার	৮-১০
৮. ডিটারজেন্ট এবং পানির পরিমাণ	১০
৯. রক্ষণাবেক্ষণ	১১
১০. সমস্যা ও সমাধান	১২-১৩
১১. ফিচারস	১৩
১২. স্পেসিফিকেশন	১৪
১৩. সেফটি অ্যালার্ম	১৪

## প্রধান বৈশিষ্ট্য

১. ফাজি লজিক
২. চাইল্ড লক
৩. মেমোরি ব্যাকআপ
৪. ডায়মন্ড টাব
৫. লেফট টাইম ডিসপ্লে
৬. কুইক ওয়াশ
৭. ৩৬০° ওয়াটারফল
৮. সেলফ-ডায়াগনোজ
৯. অটো অফ
১০. সোক ওয়াশ

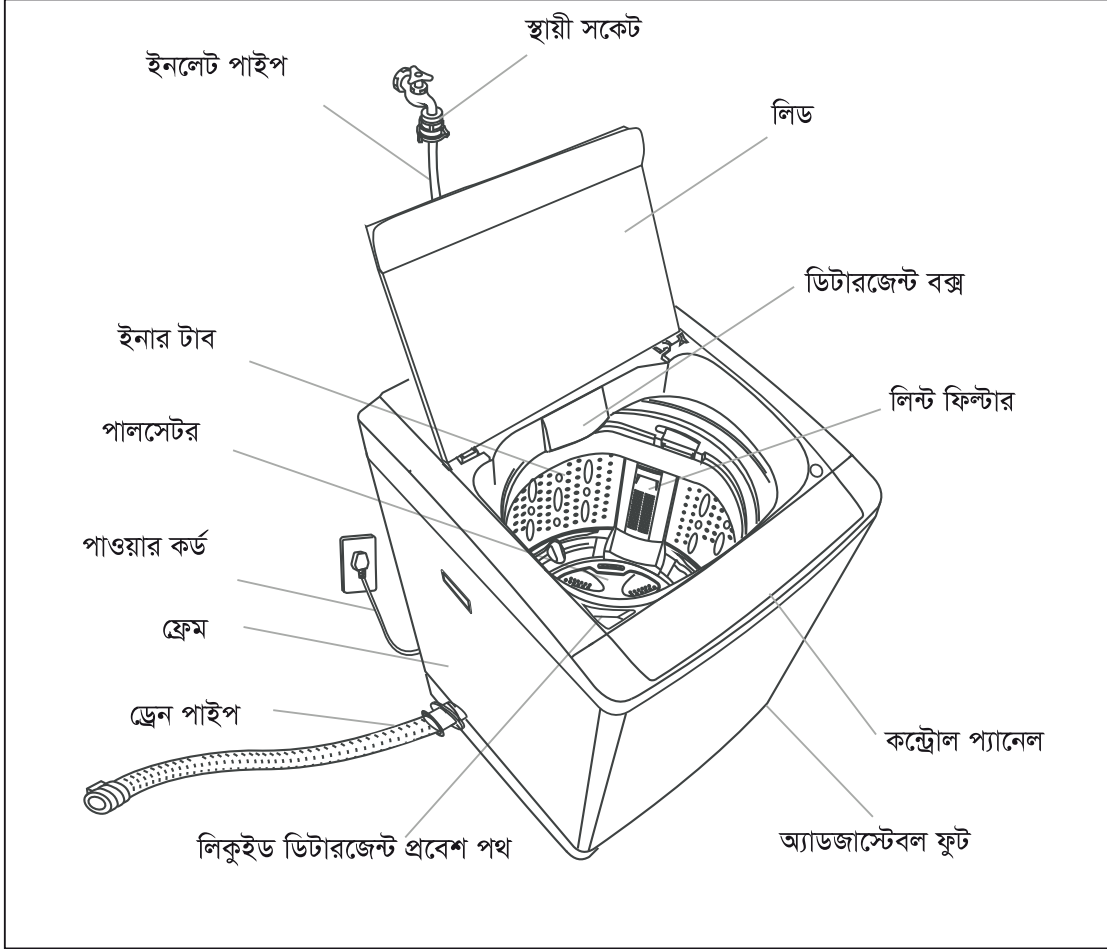

## যন্ত্রাংশের বর্ণনা









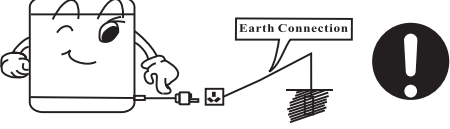

## আনুষঙ্গিক উপকরণ:

ইনলেট পাইপ	র্যাট মেশ	ব্যবহারবিধি	স্প্রিং ক্লাম্প ড্রেন পাইপ
২টি	১টি	১টি	১টি



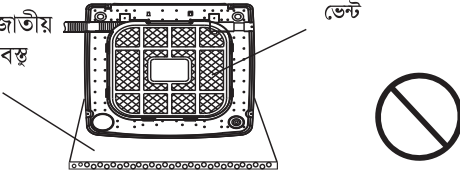
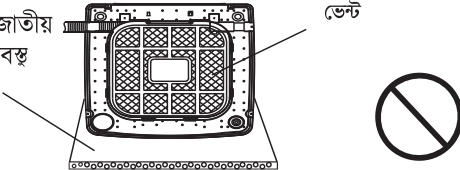

## সাবধানতা

<p>সাবধান!</p> 	<p>এই চিহ্নটির মানে 'বিপজ্জনক'। এটি ওয়াশিং মেশিন ও ব্যবহারকারীর নিরাপত্তার জন্য। দয়া করে ওয়াশিং মেশিনটি নির্দেশনা অনুযায়ী পরিচালনা করুন, তা না হলে এটি ক্ষতির সম্মুখীন হতে পারে।</p>
<p>নিষিদ্ধ</p> 	<p>এই চিহ্নটির অর্থ নিষিদ্ধ অথবা ওয়াশিং মেশিনটির ক্ষতি করবে।</p>

<p>সংযোগ দেওয়ার আগে নিশ্চিত হয়ে নিন আপনার বিদ্যুৎ লাইনে সঠিক আর্থ-কানেকশন আছে কিনা। সকেটটি হতে হবে উন্নতমানের এবং ২২০ ভোল্টেজ এসি, ৫০ হার্জের ৩ পিনের M টাইপ প্লাগ। ফিউজ ও সার্কিটব্রেকার (pf6A/16A) সহ আলাদা লাইনে বিদ্যুৎ সংযোগ নিন।</p> 	<p>প্লাগ খোলা ও পানির কল বন্ধ করার আগে বিদ্যুৎ সংযোগ বন্ধ করে নিন।</p> 
<p>খেয়াল রাখুন, বৈদ্যুতিক তার যেন বেশি মুচড়ে না যায় বা সুতার মতো জড়িয়ে না যায়। তার ও সকেট কোনোভাবে ক্ষতিগ্রস্ত হলে ওয়ালটনের অনুমোদিত সার্ভিস সেন্টারে যোগাযোগ করুন।</p> 	<p>৬৫ ডিগ্রি সেলসিয়াসের অধিক গরম পানি ব্যবহার করবেন না।</p> 

<p>ওয়াশিং মেশিনটি সঁাতসঁাতে জায়গা বা বাথরুমে রাখবেন না। মেশিনটি কখনো পানিতে ওয়াশ করবেন না। এর কন্ট্রোল প্যানেলের ওপর ভেজা কাপড় রাখবেন না।</p> 	<p>কাপেটে রাখার সময় খেয়াল রাখুন, ভেন্টের ছিদ্রগুলো যেন বন্ধ হয়ে না যায়।</p> <p>কাপেট জাতীয় নরম বস্তু</p> 
<p>কাপেটে রাখার সময় খেয়াল রাখুন, ভেন্টের ছিদ্রগুলো যেন বন্ধ হয়ে না যায়।</p> <p>কাপেট জাতীয় নরম বস্তু</p> 	<p>বাঁকুনি প্রতিরোধের জন্য রেইনকোট, সাইকেল কভার ইত্যাদি ধোবেন না।</p> 
<p>সঠিক আর্থিং করা ছাড়া জাংশন বক্স ব্যবহার করবেন না। জোড়া দিয়ে বাড়তি তার ব্যবহার করবেন না।</p> 	<p>৬৫ ডিগ্রি সেলসিয়াসের অধিক গরম পানি ব্যবহার করবেন না।</p> 

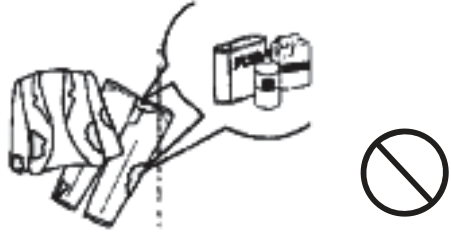
## সাবধানতা

<p>ওয়াশিং অথবা স্পিনিং প্রসেস চলার সময় কখনো ওয়াশ লিড খুলবেন না। ওয়াটার টাবে হাত রাখবেন না।</p> 	<p>নিজে নিজে ওয়াশার মেরামত করবেন না।</p> 
<p>ওয়াশারের উপর কোনো গরম বা ভারী জিনিস রাখবেন না।</p> 	<p>পেট্রল, অ্যালকোহল বা অন্য কোনো অর্গানিক সলভেন্টে ভেজা কাপড় দিয়ে ওয়াশ করবেন না।</p> 
<p>মেশিনের আশেপাশে শিশুদের খেলতে নিষেধ করুন।</p> 	<p>সরাসরি সূর্যের আলো, বৃষ্টির পানি ও তাপ থেকে মেশিনটি দূরে রাখুন।</p> 

- প্রতি ৫ বার ওয়াশের পর ম্যাজিক ফিল্টারটি পরিষ্কার করুন।
- ফিল্টারটি বের করার আগে সকেট থেকে প্লাগ খুলে নিন।
- টাব থেকে পানি সরিয়ে ফেলুন।
- ছবির নির্দেশনা অনুযায়ী ফিল্টারটি খুলে পরিষ্কার করুন।
- পরিষ্কার হয়ে গেলে আবার ফিল্টারটি সংযোজন করুন।



ওয়াশিং মেশিনে পোশাক ঢোকানোর আগে পোশাকের পকেট খালি আছে কিনা তা নিশ্চিত হয়ে নিন।  
যেমন: কোনো কয়েন, কলম, টুথপিক, দেয়াশলাইয়ের কাঠি ইত্যাদি থাকলে তা বের করে নিন। এগুলো আপনার মেশিন ও কাপড়ের ক্ষতি করবে।



পানির কল ও ইনলেট খোলা আছে কিনা নিশ্চিত হয়ে নিন

- সঠিক ও নিয়মিতভাবে পানি সরবরাহ করুন।
- ডিটারজেন্টের সঙ্গে কিছু সাবান ব্যবহার করা ভালো।
- নির্দেশিত মানসম্পন্ন ডিটারজেন্ট ব্যবহার করুন।

## ইনস্টলেশন এবং অ্যাডজাস্টমেন্ট

১. ওয়াশিং মেশিনটি চালু ও অসমান জায়গায় সেট করবেন না।
২. সমান্তরাল ও সলিড মেঝেতে সেট করুন। চালু থাকাকালীন যেন মেশিন না কাঁপে সেদিকে খেয়াল রাখুন।

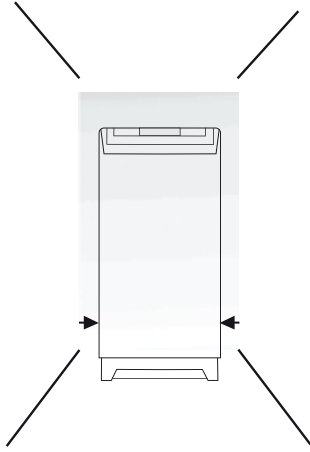
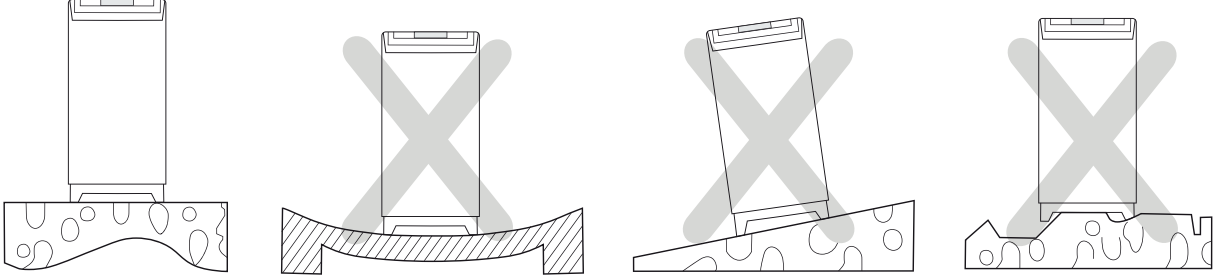

মেশিনটি দেয়াল থেকে সব দিকে কমপক্ষে ১০ সেন্টিমিটার দূরে রাখুন।

মেশিন চালানোর আগে ড্রেন হোসটি মেঝেতে পেতে রাখুন।

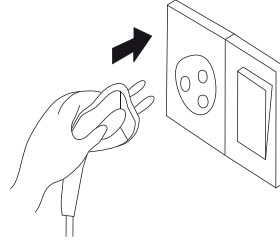

ওয়াশিং মেশিনে সরাসরি সকেট থেকে সংযোগ নিতে হবে। কাজ শেষে সব সময় মেশিনের সুইচ বন্ধ রাখুন।

- পাওয়ার কর্ড নষ্ট হয়ে গেলে অবশ্যই অনুমোদিত সেবাকর্মীকে দিয়ে পরিবর্তন করাবেন।
- কুশন অ্যাসেম্বলি কভারটি সরিয়ে ফেলুন।
- ট্রানজিট ব্র্যাকেট খুলে ফেলুন।

### প্যাকেজ খোলা:

- প্যাকেজটি খুলে ফেলুন এবং ওপরের ফোমসহ র‍্যাট মেশটি বের করে আনুন।
- ওয়াশ লিডটি খুলুন এবং যন্ত্রাংশগুলো বের করুন।
- কনভেক্স প্লাস্টিক কিউবসহ প্যাকেজের ভেতর রাখা সব জিনিস বের করে আনুন।

### ওয়াশিং মেশিন সমন্বয়করণ:

- মেশিনের সামনের পায়ার নিয়ন্ত্রণযোগ্য (Adjustable)। সামনের দিকটি সামান্য ওপরে তুলুন এবং ঘুরিয়ে ঘুরিয়ে পায়ারগুলো ঠিক করে মেশিনটি সঠিক ও সমতলভাবে বসান।
- এরপর পায়ার নাটগুলো লক করে দিন (যদি পায়ার নাট থাকে)।
- চিত্রে প্রদর্শিত নিয়মে মেশিনটি আনুভূমিক (Horizontal) আছে কিনা নিশ্চিত করুন।



## ড্রেন হোস ব্যবহার

### ড্রেইন পাইপের ব্যবহার:

- মেশিনের পাশে পাইপের মুখে ড্রেইন পাইপটি সংযুক্ত করুন।



- পাইপটি ঠেলে চিহ্নিত করা অংশ পর্যন্ত নিন। (চিত্রে প্রদর্শিত) তারপর একটি ক্লাম্পের সাহায্যে এটি ফিক্স করুন।



- নিশ্চিত করুন যে পাইপটি শক্তভাবে সংযুক্ত যাতে লিকেজ না হয়।
- নিশ্চিত করুন যেন মেশিন চালু অবস্থায় পাইপটি ফ্লোরের সমতল থাকে।
- উচ্চতা ৬ সে.মি. এর কম হতে হবে। (ছবিতে প্রদর্শিত)

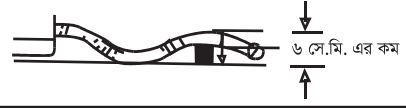

### ড্রেন হোসের নির্দেশনা পরিবর্তন:

ড্রেন হোস জয়েন্টের স্থায়ী জুঁকি আলগা করুন।

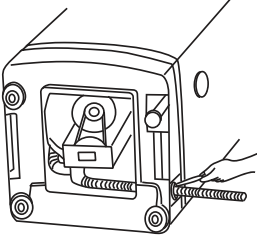

ড্রেন হোসটি খোলার দিক থেকে অন্য দিকে বের করে দিন।

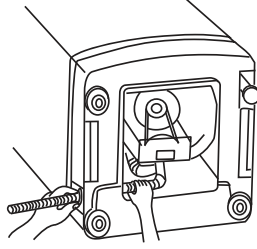

ড্রেন হোসের জুঁকি লাগান।

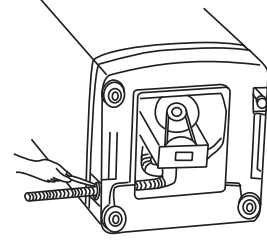

### পানির তাপমাত্রা:

ঠান্ডা: ঠান্ডা পানির প্রস্তাবিত তাপমাত্রা ১০°- ২৩.৮° সে.

গরম: গরম পানির প্রস্তাবিত তাপমাত্রা ৫০°- ৬০° সে.

উষ্ণ: গরম ও ঠান্ডা পানির মিশ্রণ। উষ্ণ পানির তাপমাত্রা গরম এবং ঠান্ডা পানির তাপমাত্রা ও সাপ্লাই লাইনে পানির চাপ, উভয়ের উপর নির্ভর করে।

### গুরুত্বপূর্ণ:

অনেকক্ষণ ধরে অব্যবহৃতভাবে পরে থাকলে পানির সাপ্লাই লাইনটি বন্ধ করে দিতে হবে।

### পানির চাপ:

পানির চাপ ০.০৫ মেগাপ্যাসকেলের কম, অথবা ০.৫ মেগাপ্যাসকেলের বেশি থাকলে ওয়াশিং মেশিন চালানো থেকে বিরত থাকুন।

## ওয়াটার ইনলেট ইনস্টলেশন

### সঠিক ওয়াটার ইনলেট:

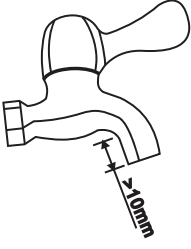
	<p>শুধু পানির কলের সার্কুলার ক্রস সেকশনের ওপর অ্যাডাপ্টার ব্যবহার করুন।</p>	<p>উপবৃত্তাকার বা ষড়ভুজ আকৃতির কলের মুখ ব্যবহার করা যাবে না।</p>
<p>পানির কলের মুখ মসৃণ হওয়া বাঞ্ছনীয়। এর সামনের দৈর্ঘ্য ১০ মিলিমিটারের বেশি হতে পারবে না।</p>		

### পানির কলের সঙ্গে অ্যাডাপ্টারের সংযোগ:

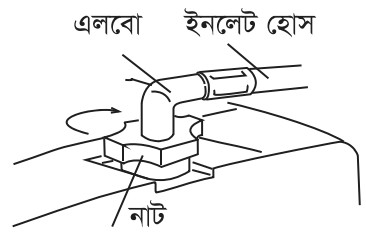
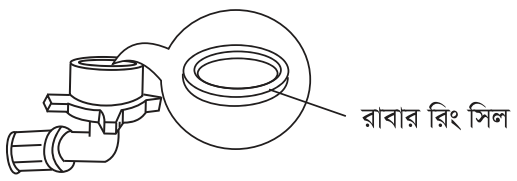
<p>পানির ট্যাপ সম্পর্কে ট্যাপ সংযোগ: চিত্রে প্রদর্শিত উপায়ে রাবার রিং সিলটি স্থাপন করুন।</p>	
<p>ইনলেট হোসটির অপর প্রান্তে রাবার গ্যাসকেটের উপর নাটটি রাখুন। চিত্রে নির্দেশিত উপায়ে ইনলেট হোসটি সেট করুন এবং এগুলোকে একসঙ্গে লাগিয়ে দিন।</p>	
<p>নোট: ■ ইনলেট হোস মোচড়াবেন না। ■ যদি লিক হয়ে পানি বের হয়, তাহলে রাবার রিং সিল করা নাটটি পরীক্ষা করুন।</p>	

## ওয়াটার ইনলেট ইনস্টলেশন

### ওয়াশিং মেশিনে ইনলেট ওয়াটার পাইপ সংযোগ:

১. ওয়াটার গ্রুফ রিংটি বিচ্ছিন্ন করবেন না। ওয়াশের আগে রিংটি ড্যামেজ হয়েছে কিনা, পরীক্ষা করে নিন।
২. ওয়াটার ভল্ব পাইপ নাট দিয়ে আটকে দিন।
৩. নাটটি সঠিকভাবে লাগান।

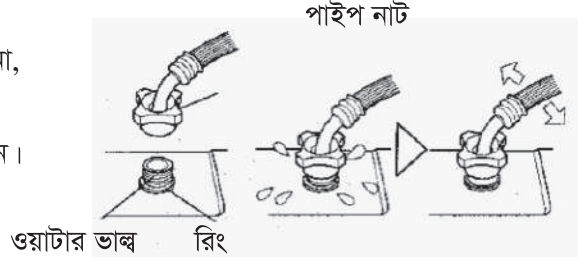

### অ্যাডাপ্টারের সঙ্গে ইনলেট ওয়াটার পাইপ সংযোগ:

১. স্লাইডারটিকে নিচের দিকে চাপুন এবং অ্যাডাপ্টারের মধ্যে পাইপটি ঢুকান।
২. লকিং লিভার কানেক্টরের সাথে আটকে দিন। এবং স্লাইডারটি ছেড়ে দিন যতক্ষণ না শব্দ শোনা যায়।

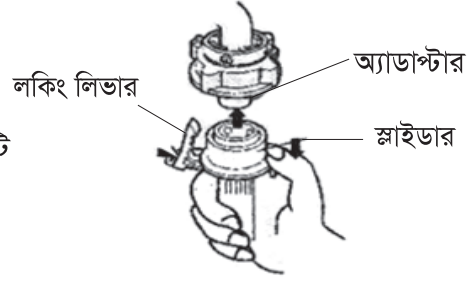

### ওয়াটার ইনলেট পাইপ এবং পানির কল পরীক্ষা:

১. পাইপটি শক্তভাবে লেগেছে কিনা সহজভাবে টেনে পরীক্ষা করুন।
২. কলটি খুলে কোনো লিক আছে কিনা পরীক্ষা করুন।
৩. প্রতিবার ওয়াশের পূর্বে নিশ্চিত করুন পাইপটি কলের এবং ওয়াশিং মেশিনে সঠিকভাবে সংযুক্ত আছে কিনা।



### ইনলেট ওয়াটার পাইপ বিচ্ছিন্নকরণ:

১. পানির কল বন্ধ করুন।
২. লকিং লিভারটি ধরুন এবং স্লাইডারকে নিচের দিকে চেপে পাইপটি নিচে নামান।

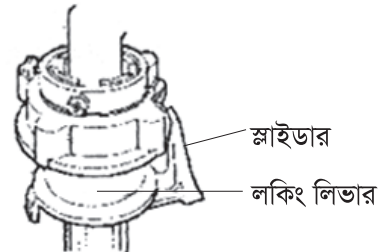

## কন্ট্রোল প্যানেল এবং ফিচার

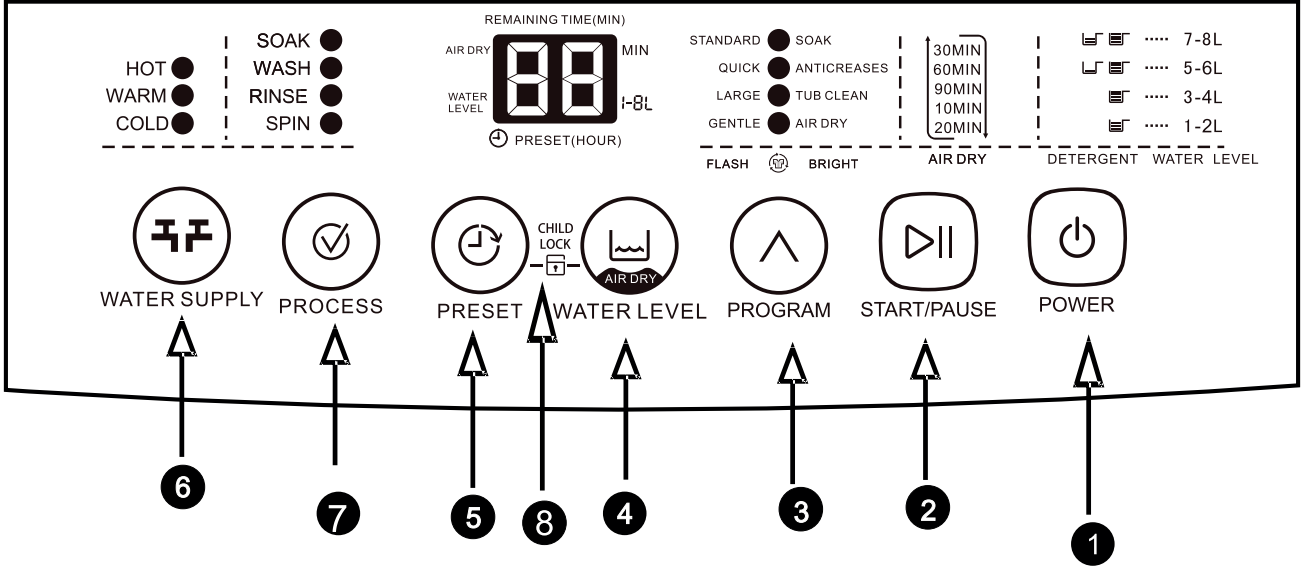

### ১. POWER বাটন:

ওয়াশিং মেশিন চালু/বন্ধ করতে এই বাটন চাপুন। POWER বাটন চাপার পর ১০ মিনিটের মধ্যে START/PAUSE বাটন না চাপলে মেশিনটি স্বয়ংক্রিয়ভাবে বন্ধ হয়ে যাবে।

### ২. START / PAUSE বাটন:

প্রোগ্রাম বাছাই ও পানির স্তর নির্বাচনের পর মেশিন চালু / সাময়িক বিরতির জন্য এই বাটন চাপুন।

### ৩. PROGRAM বাটন:

আপনার প্রয়োজনমতো প্রোগ্রাম বেছে নিতে এই বাটন চাপুন।

### ৪. WATER LEVEL /AIR DRY বাটন:

পানির স্তর (১ থেকে ৮ পর্যন্ত) নির্বাচন করতে এই বাটন চাপুন। AIR DRY প্রোগ্রামের ক্ষেত্রে সময় পরিবর্তনের জন্য এই বাটন চাপুন।

৫. PRESET বাটন: ওয়াশ সাইকেল সম্পন্ন হওয়ার সময় আগে থেকে নির্বাচন করতে Preset বাটন চাপুন।

৬. WATER SUPPLY বাটন: পানির তাপমাত্রা (গরম/উষ্ণ/ঠান্ডা) নির্বাচন করে দিতে এই বাটন চাপুন।

৭. PROCESS বাটন: প্রসেস নির্বাচন করে দিতে এই বাটন চাপুন।

৮. CHILD LOCK বাটন: চাইল্ড লক ফাংশন অ্যাক্টিভেট করতে WATER LEVEL এবং PRESET বাটন দুটি একসাথে প্রেস করুন।

## কন্ট্রোল প্যানেল এবং ফিচার

প্রথম ধাপ: ওয়াশিং মেশিন চালুকরণ

"POWER" বাটন চেপে মেশিন চালু করুন।

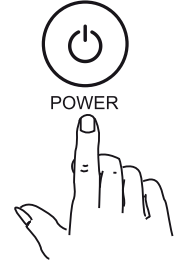

দ্বিতীয় ধাপ: প্রোগ্রাম নির্বাচন

"PROGRAM" বাটন চাপুন।



NORMAL	SOAK
SPEEDY	ANTI CREASES
LARGE	TUB CLEAN
GENTLE	AIR DRY

নোট: ব্যবহারকারী যদি নির্বাচিত প্রোগ্রাম পরিবর্তন করতে চান, তাহলে "POWER" অথবা "START/PAUSE" বাটন চেপে আগে ওয়াশিং মেশিনের কার্যক্রম স্থগিত করে নিতে হবে। এরপর পুনরায় "PROGRAM" বাটন চাপতে হবে।

তৃতীয় ধাপ: পানির স্তর নির্বাচন

পরিমাণ অনুযায়ী যথাযথ পানির স্তর নির্বাচন করতে WATER LEVEL বাটন চাপুন এবং তারপরে সংশ্লিষ্ট ইন্ডিকেটর ব্লিংক করবে।

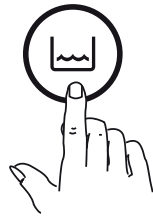

ওয়াটার লেভেল

WATER LEVEL — 1 — 2 — 3 — 4 — 5 — 6 — 7 — 8

নোট: মেশিন চলাকালীন সময়ে পানির স্তরের উচ্চতা পরিবর্তন করা যাবে। যদি নতুন নির্বাচিত উচ্চতা আগের থেকে বেশি হয়, তাহলে মেশিনটি কিছুক্ষণের জন্য কার্যক্রম বন্ধ করে পর্যাপ্ত পরিমাণ পানি দ্বারা পূর্ণ হবে। পানির উচ্চতা নির্বাচিত উচ্চতার সমান হয়ে গেলে মেশিনটি আবার কাজ করা শুরু করবে।

চতুর্থ ধাপ: তাপমাত্রা নির্বাচন

পানির তাপমাত্রা নির্বাচনের জন্য WATER SUPPLY বাটন চাপুন।

- HOT
- WARM
- COLD



Water Supply



## কন্ট্রোল প্যানেল এবং ফিচার

**শুধুমাত্র গরম পানি:** কাপড় ভালোভাবে পরিষ্কার করতে গরম পানি অধিকতর কার্যকর। কোমল কাপড় অথবা উলের জন্য গরম পানি প্রয়োজ্য নয়। গরম পানি দিয়ে সাদা কাপড় অথবা অত্যধিক ময়লা কাপড় পরিষ্কার করা ভালো।

**শুধুমাত্র উষ্ণ পানি:** উষ্ণ পানি ব্যবহারে কাপড়ের রং নষ্ট হওয়ার সম্ভাবনা কমে যায়। হালকা ময়লা কাপড়, গাঢ় রঙের কাপড়, সিল্ক, উল, নাইলন ও অ্যাক্রিলিক ফেব্রিক এর মাধ্যমে পরিষ্কার করা যাবে।

**শুধুমাত্র ঠান্ডা পানি:** ঠান্ডা পানি কাপড় পরিষ্কার করতে গরম পানি থেকে কম কার্যকর। কিন্তু তা কাপড়ের ভাঁজ কমায় ও কাপড়ের রঙের ক্ষতি রোধ করে। কাপড় অনেক বেশি কোমল হলে ঠান্ডা পানি ব্যবহার করুন।

**নোট:** যদি আপনার পানির সরবরাহ লাইনে শুধু ঠান্ডা পানির সরবরাহ থাকে এবং গরম পানির ইনলেট ভালভটি বন্ধ থাকে তাহলে অবশ্যই কোল্ড (Cold) সিলেক্ট করুন।

**পঞ্চম ধাপ: মেশিন চালুকরণ**

লিড বন্ধ করে START/PAUSE বাটন চাপুন।





## ডিটারজেন্ট এবং পানির পরিমাণ

কাপড়ের ওজন	পানির পরিমাণ	লিকুইড ডিটারজেন্ট	পাউডার ডিটারজেন্ট
>৬ কেজি	হাই	১১০ মিলি	১১০ গ্রাম
৪-৬ কেজি	মিডিয়াম	৯০ মিলি	৯০ গ্রাম
২-৪ কেজি	লো	৭০ মিলি	৭০ গ্রাম
০-২ কেজি	মিনিমাম	৫০ মিলি	৫০ গ্রাম

**নোট:** লিকুইড এবং পাউডার ডিটারজেন্টের পরিমাণ উল্লেখ করা হলো। যদি আপনি অন্য কোনো ডিটারজেন্ট ব্যবহার করেন, তাহলে অবশ্যই উল্লিখিত পানি ও ডিটারজেন্টে সমন্বয় খেয়াল করুন।

## রক্ষণাবেক্ষণ

<p><b>প্রোগ্রাম সমাপ্তি:</b> আপনি যে প্রোগ্রাম সেট করেছেন তা শেষ হয়ে গেলে মেশিনটি স্বয়ংক্রিয়ভাবে একটি শব্দ করবে।</p>	<p><b>শেল রক্ষণাবেক্ষণ:</b> প্রতিবার ব্যবহারের পরে মেশিনটি নরম শুকনো কাপড় দিয়ে মুছে ফেলুন। এটি পরিষ্কারের জন্য সোডা বা ব্লিচের মতো কোনো পরিষ্কারক ব্যবহার করা থেকে বিরত থাকুন।</p> 
<p><b>ম্যাজিক ফিল্টার পরিষ্কারকরণ:</b> ওয়াশের পূর্বে অবশ্যই ম্যাজিক ফিল্টার সেট করে নিন। প্রতিবার ব্যবহারের পরে চিত্রে প্রদর্শিত উপায়ে ম্যাজিক ফিল্টারটি পরিষ্কার করে নিন।</p> 	<p><b>ইনলেট মাউস পরিষ্কারকরণ:</b> যদি ইনলেট ফিল্টার ব্লক হয়ে যায়, অনুগ্রহপূর্বক তা পরিষ্কার করে নিন।</p> 

### প্রতি ৫ বার ওয়াশের পর লিন্ট ফিল্টার পরিষ্কার:

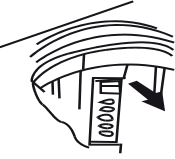
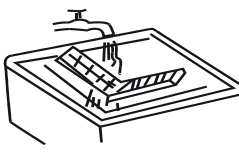
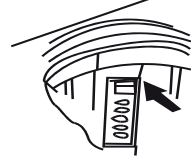
<p>১. চিত্রে তির চিহ্নিত নির্দেশনা অনুযায়ী লিন্ট ফিল্টারটি টানুন।</p> 	<p>২. লিন্ট ফিল্টারটি খুলে পরিষ্কার করে আবার বন্ধ করে দিন।</p> 	<p>৩. পুনরায় ফিল্টারটি চিত্রে তির চিহ্নিত নির্দেশনা অনুযায়ী ইনস্টল করুন।</p> 
--	--	--

### ওয়াটার ইনলেট ফিল্টার পরিষ্কারকরণ:

- নির্দিষ্ট সময় পর ওয়াটার ইনলেট ফিল্টার পরিষ্কার করুন।
- ওয়াল সকেট থেকে পাওয়ার প্লাগ খুলে ফেলুন।
- ওয়াটার ট্যাপ বন্ধ করুন।
- ইনলেট হোসটি আলাদা করুন এবং জালি ফিল্টার খুলে ফেলুন।
- পুরোনো টুথব্রাশ দিয়ে ফিল্টারটি পরিষ্কার করে আবার সেট করুন।

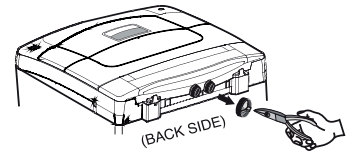

বিভিন্ন সমস্যা চিহ্নিতকরণের জন্য লক্ষণীয় বিষয়সমূহ:



- ওয়াশিং মেশিনটি চলছে না
- ওয়াটার ট্যাপ কি চালু আছে?
  - পাওয়ার কর্ডটি সঠিকভাবে লাগানো আছে কি?
  - পাওয়ার সাপ্লাই অন আছে কি?
  - ফিউজটি ঠিক আছে কি?
  - পানির পরিমাণ ঠিক আছে কি?

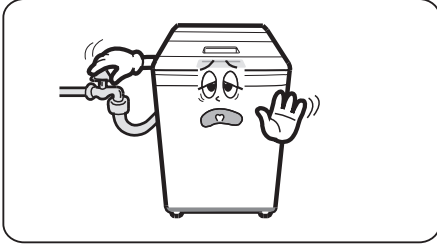

- মেশিনে কোনো পানি প্রবেশ করছে না
- ওয়াটার ট্যাপ খোলা আছে কি?
  - ওয়াটার সাপ্লাই বাধাগ্রস্ত হয়েছে কি?
  - ওয়াটার ইনলেট হোসে কোনো কিছু জমে আছে কি?
  - ওয়াটার ট্যাঁপে পানি জমে বরফ হয়ে আছে কি?
  - যদি ২৫ মিনিটের মধ্যে স্বাভাবিক ওয়াটার সাপ্লাই চালু না হয়, তাহলে একটি অ্যালার্ম বাজবে।



- মেশিন থেকে পানি নিষ্কাশন হচ্ছে না
- ড্রেন পাইপ স্বাভাবিক অবস্থায় আছে কি?
  - ড্রেইন পাইপের পানি জমে গিয়েছে কি?
  - ড্রেইন পাইপে ময়লা আটকে আছে কি?
  - ৭ মিনিটের মধ্যে পানি নিষ্কাশন না হলে অ্যালার্মটি বেজে উঠবে।

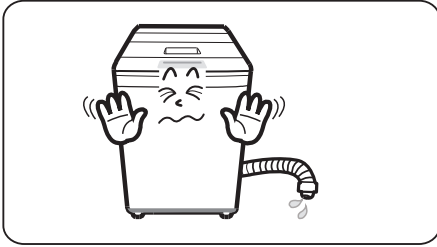

- স্পিন সাইকেল সঠিকভাবে কাজ করছে না
- ওয়াশিং ব্যারেলে কাপড়গুলো গোছানোভাবে আছে কি?
  - ওয়াশিং মেশিনটি স্থির এবং দাঁড়ানো আছে কি?
  - ওয়াশিং মেশিনের টপ কভার কি বন্ধ আছে?

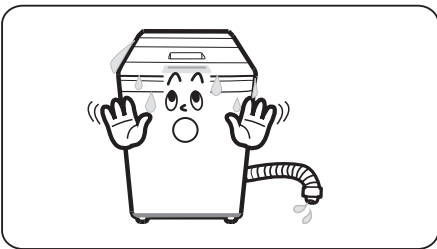

- পাওয়ার সাপ্লাই বন্ধ করা যাচ্ছে না
- যদি ডিসপ্লিতে এরর (Error) ফ্ল্যাগ দেখায় তাহলে অনুমোদিত সার্ভিস সেন্টারে যোগাযোগ করুন।

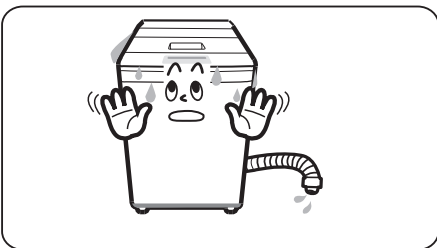

- মেশিনের পানিতে ওভার ফ্লো হচ্ছে
- মেশিন থেকে পানি বের করার ব্যবস্থা করুন।
  - যদি ডিসপ্লিতে এরর (Error) ফ্ল্যাগ দেখায় তাহলে অনুমোদিত সার্ভিস সেন্টারে যোগাযোগ করুন।



## সমস্যা ও সমাধান

### স্বয়ংক্রিয় অ্যালার্ম

ডিজিটাল ডিসপ্লে	সমস্যা	সমাধানের কৌশল
E0	ওয়াশ টাবে পানি ঢুকছে না	দেখুন পানির কল চালু আছে কিনা অথবা পানির সংযোগ ঠিক আছে কিনা যদি সমস্যা সমাধান না হয় অনুমোদিত সার্ভিস সেন্টারে যোগাযোগ করুন
E1	পানি ড্রেন হচ্ছে না	দেখুন ড্রেন পাইপ অনেক উঁচুতে আছে কিনা অথবা ড্রেন পাইপে কিছু আটকে আছে কিনা
E2	ভারসাম্যহীন লোড	ঢাকনা খুলে পুনরায় সমন্বয় করে কাপড় লোড করুন
E3	ঢাকনা খোলা	ঢাকনা ভালোভাবে লাগান
E4	ওয়াটার সেন্সর অস্বাভাবিক	অনুমোদিত সার্ভিস সেন্টারে যোগাযোগ করুন
E6	চাইল্ড লক ফাংশন সেট করার পরেও ঢাকনা খোলা	লিডটি ভালোভাবে বন্ধ করুন।

## ফিচারস

**ফাজি লজিক:** কাপড়ের সাইজ, ময়লা ও ওজন অনুযায়ী মেশিনটি স্বয়ংক্রিয়ভাবে প্রোগ্রাম/প্রসেস/ওয়াটার লেভেল এবং পরিষ্কারকরণ সাইকেল নির্ধারণ করে।

**মেমোরি ব্যাকআপ:** মেশিন চলাকালে পাওয়ার বন্ধ হয়ে গিয়ে পুনরায় তা চালু হলে মেশিনটি মেমোরি ব্যাকআপের মাধ্যমে বন্ধ হয়ে যাওয়া অবস্থা হতে কাজ শুরু করে।

**এলইডি ডিসপ্লে:** ইন্টেলিজেন্ট সেন্ট্রাল ডিজিটাল এলইডি ডিসপ্লেতে আপনি ওয়াশিং অপারেশন স্পষ্টভাবে দেখতে পারবেন।

**বিলম্ব স্টার্ট:** ২-২৪ ঘণ্টা পর্যন্ত বিলম্ব স্টার্ট টাইম সেট করতে পারবেন। এতে মেশিনটি নির্দিষ্ট সময় পরে কাজ শুরু করবে।

**ক্রিস্টাল ড্রাম:** এই বিশেষ ডিজাইনের মেশিনটি কোয়ালিটি ওয়াশে সাহায্য করে।

**এয়ার ড্রাই:** এয়ার ড্রাই ফাংশন সিলেক্ট করার জন্য প্রোগ্রাম প্রেস করুন।

**আইএমডি (IMD):** আইএমডি মানে 'ইন-মোল্ড ডেকোরেশন'। এই প্রযুক্তি প্যানেলকে সব সময় চকচকে রাখে।

**চাইল্ড লক:** ওয়াটার লেভেল বাটন ও স্পিন বাটন ৩ সেকেন্ড চেপে ধরে বেছে নিন চাইল্ড লক ফাংশন।

**বাবল ওয়াশ:** সাবানের ফেনা ভেজা কাপড়ে ঘর্ষণের মাধ্যমে কাপড় ভালোভাবে ওয়াশ করা যায়।

## স্পেসিফিকেশন

মডেল	MWM-TQP125
পাওয়ার	২২০-২৪০ ভোল্ট / ৫০ হার্জ
ওয়াশ/স্পিন ক্যাপাসিটি	১২.৫ কেজি
ইনলেট ওয়াটার প্রেশার	০.০৩-০.৮৫ মেগা প্যাসকেল
পাওয়ার খরচ	৪৫০ ওয়াট (ওয়াশ) ৪৫০ ওয়াট (স্পিন)
ডাইমেনশন	৬১৫X৬৪৫X৯৮৫ মিমি
ওজন	৩৯ কেজি/৪৪ কেজি
শব্দ	ওয়াশ < ৬০ ডেসিবেল, স্পিন < ৭০ ডেসিবেল

## সেফটি অ্যালার্ম

- পাওয়ার কর্ড সংযোগ দেওয়ার আগে নিশ্চিত হয়ে নিন, আপনার বৈদ্যুতিক সংযোগে সঠিকভাবে আর্থিং করা আছে কিনা।
- ওয়াশিং মেশিনটি অবশ্যই আর্থ করা থাকতে হবে।
- আলাদা তার ব্যবহার করবেন না। বিশেষ মানসম্পন্ন সকেট ব্যবহার করুন।

# CONTENTS

01. MAIN FEATURES-----	1
02. PARTS DESCRIPTION-----	1
03. ATTENTION LIST-----	2-3
04. INSTALLATION AND ADJUSTMENT-----	4
05. DRAIN PIPE USAGE -----	5
06. INSTALLATION OF THE WATER INLET-----	6-7
07. CONTROL PANEL AND FEATURES-----	8
08. OPERATING PROCEDURE-----	9-10
09. RECOMMENDED DETERGENT AND WATER QUANTITY-----	10
10. MAINTENANCE-----	10-11
11. TROUBLESHOOTING-----	12-13
12. FEATURES -----	13
13. SPECIFICATIONS-----	14
14. SAFETY ALARM-----	14



## 1. MAIN FEATURES

- |                      |                   |
|----------------------|-------------------|
| 1. FUZZY LOGIC       | 6. QUICK WASH     |
| 2. CHILD LOCK        | 7. 360° WATERFALL |
| 3. MEMORY BACKUP     | 8. SELF-DIAGNOSE  |
| 4. DIAMOND TUB       | 9. AUTO OFF       |
| 5. LEFT TIME DISPLAY | 10. SOAK WASH     |

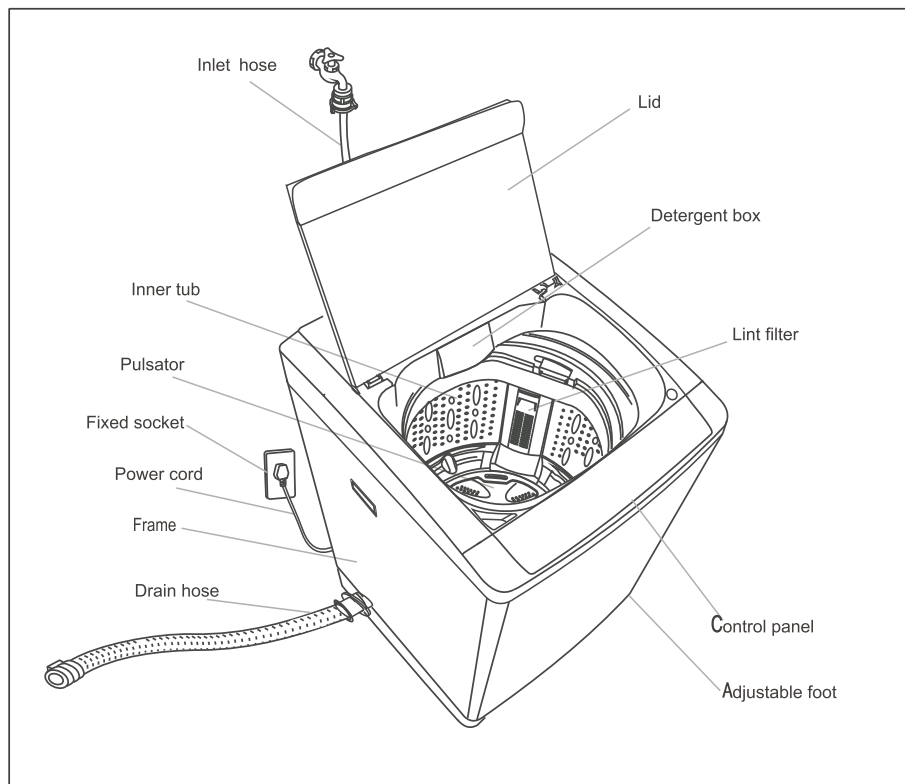

## 2. PARTS DESCRIPTION

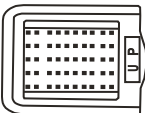





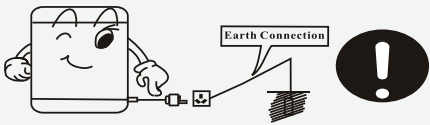

## ACCESSORIES

Inlet Hose	Rat-roof plate	Instruction Manual	Spring Clamp Drain pipe
			
2 PC	1 PC	1 PC	1 PC

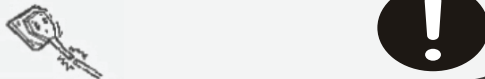
### 3. ATTENTION LIST

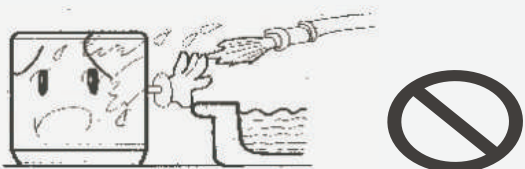
<p>Warning</p> 	<p>This mark means “danger”. The content is related to safety of user and washing machine. Please operate according to the instructions, otherwise it may lead to damage.</p>
<p>No Permission</p> 	<p>This mark means no permission, otherwise it will lead to washing machine damage.</p>

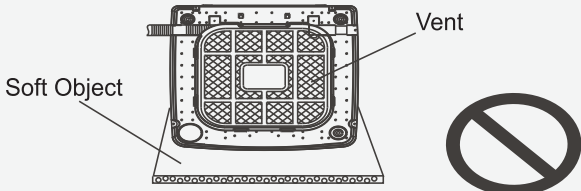
<p>Ensure proper earth connection in your electrical supply before connecting the power cord. The socket should be standard and independent of 3 pin M type plug of 220V AC, 50Hz. A connection with separate line fuse or circuit breaker is of the value pf6A/16A*</p> 	<p>Pull out plug and turn off water tap when there is no power supply.</p> 
<p>Do not bend/twist the electrical cord too much. Please contact the authorized service expert when line or socket is damaged or slacked.</p> 	

<p>Do not install the machine in damp surrounding such as bathroom. Never rinse or wash the machine; never put the wet clothes on control panel.</p> 	<p>Do not use hot water more than 65° C.</p> 
<p>Do not block up vent when you install the washer on carpet floor.</p> 	<p>Do not wash raincoats, bicycle covers, etc. to prevent severe vibration.</p> 

<p>Do not use extension junction box since it may not be properly earthed. Do not use an extension cord.</p>	
--	--

## ATTENTION LIST

Never open the wash lid or put your hand in washer tub when washing or spinning process is going on.



Do not dismantle or repair the washer by yourself.



Do not put any hot or heavy objects on the washer!



Do not wash clothes with volatile material such as alkaline or petrol .

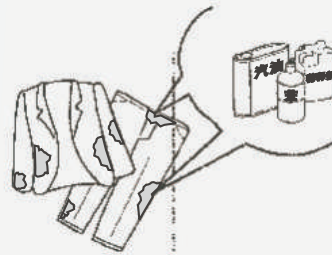

Do not permit children to go near the machine.

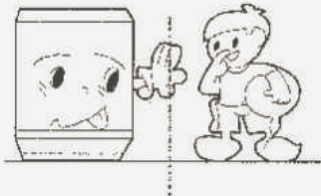

Do not expose the machine to direct sunlight, rain or heat.

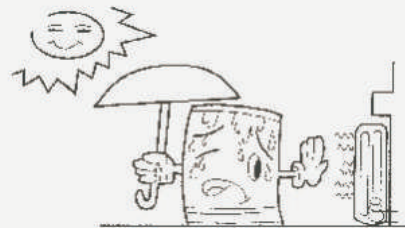

1. Please clean the magic filter after every 5 wash cycles.
2. Ensure that the plug is disconnected to wall socket before taking out the filter.
3. Drain off all water in the tub.
4. Pull the filter out and wash it as shown in the picture.
5. Assemble the filter again after cleaning it.



Please ensure that you empty all pockets of objects such as coins, pens, toothpick, match sticks etc. They might get stuck inside the machine and could cause the damage to your clothes.

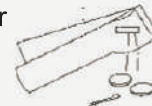

- Please ensure the tap is open and water inlet is connected properly when washing.
- Detergent powder with little soap is recommended.
- Please check recommended wash powder quantity list for reference.

## 4. INSTALLATION AND ADJUSTMENT

- Do not place the washing machine on a slanting, uneven or unstable surface.
- Place the washing machine on a solid levelled surface to avoid excessive vibration during operation.

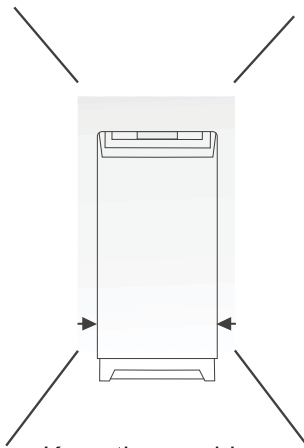
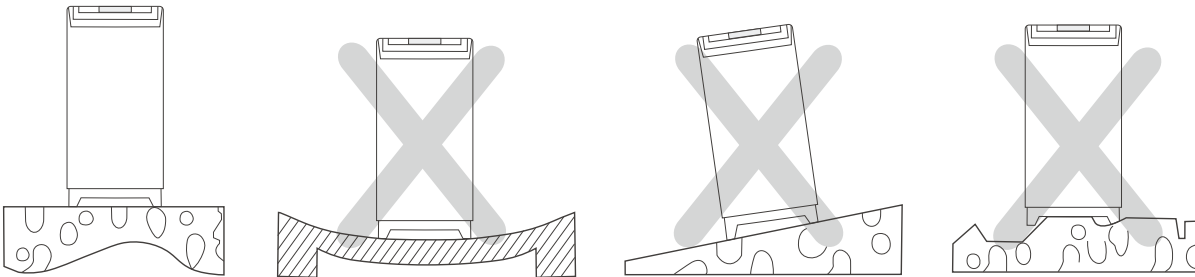

Keep the machine at least 10 cm away from the wall on all sides.

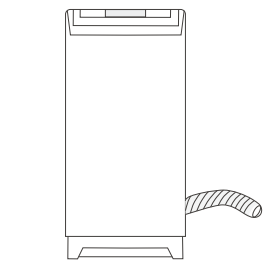

Place the drain hose flat on the floor before operating the machine.

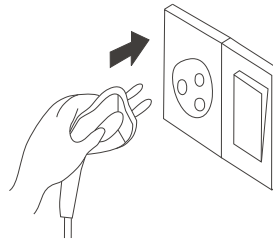

Washing machine should be directly connected to socket. Switch off the machine when not in operation.

- If the power cord is damaged, it must be replaced by the authorized service person in order to avoid hazard.
- Discard the cushion balance ring assemble cover.
- Remove transit bracket.

### Dismantling The Package

- Dismantle the package and take out the rat mesh package with upper foam.
- Open the wash lid and take out all the accessories.
- Remove all packaged items including convex plastic cube.

### Adjusting The Washing Machine

- The front legs of the machine are adjustable. Lift the front side slightly and rotate the legs to let the machine stable and horizontal.
- Then lock the nut if the legs have nut.
- Please check whether the machine is horizontal as shown in picture.

## 5. DRAIN PIPE USAGE

- Connect the drain pipe to the machine side pipe mouth.



- Push the pipe to the machine side until it touches the mark, then fix the pipe with a clamp.



- Ensure the pipe is connected firmly to prevent leakage.
- Ensure the pipe is flat on the ground when the machine is working.
- The height should be less than 6cm as shown in the picture.

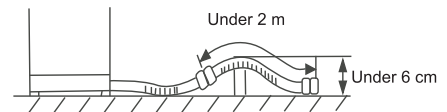

### Change the direction of the drain hose

Unfasten the fixed screw of the drain hose joint.

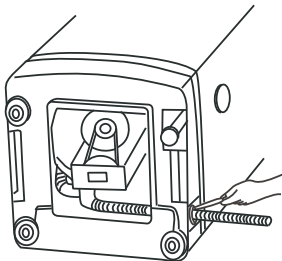

Lead out the drain hose from the opening to the other side.

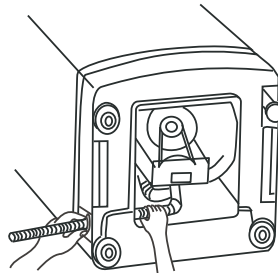

Fasten up the screw to fix the drain hose.

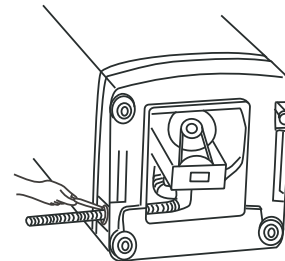

### Water Supply Requirements

#### WATER TEMPERATURE

##### COLD :

Recommended cold water temperature is 10-23.8° C.

##### HOT:

Recommended hot water temperature is 50-60° C.

##### WARM:

Mixture of hot and cold water. Warm water temperature is dependent upon the water temperature and the pressure of both the hot and cold water supply lines.

##### IMPORTANT:

Owner should turn off water supply whenever there will be an extended period of non-use.

#### WATER PRESSURE

Do not operate the washer when the water pressure is lower than 0.05MPa or higher



## 6. INSTALLATION OF THE WATER INLET

### Proper water inlet

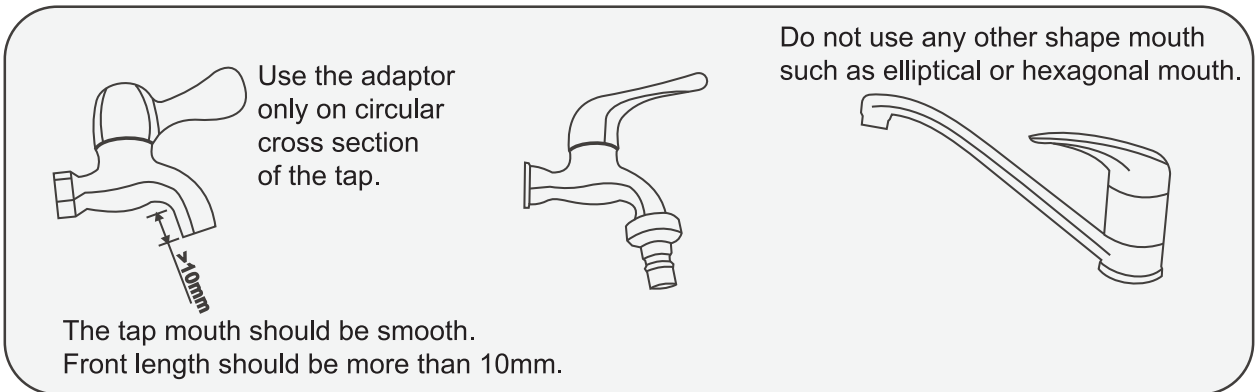

### Connect the adaptor to the tap

#### 1. About faucet

##### Connection of faucet:

Put rubber ring seal into the nut at one elbow of inlet hose and fasten it to the faucet as shown in the illustration.

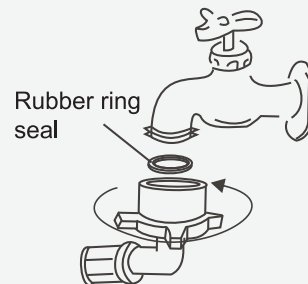

Put the nut in the other elbow of the inlet hose into the rubber gasket, set in the inlet hose and fasten them up as shown in the illustration.

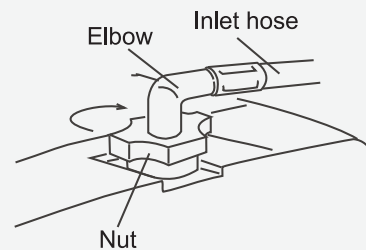

##### Note:

- Do not twist the inlet hose.
- If water leakage, check the nut whether it is filled with sealed rubber ring.

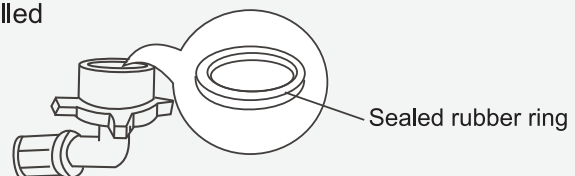

## INSTALLATION OF THE WATER INLET

### Connect the inlet water pipe to the machine

1. Do not detach the water proof ring. Please check whether the ring is damaged before the wash.
2. Cover the pipe nut on the water valve.
3. Fit the nut tightly.

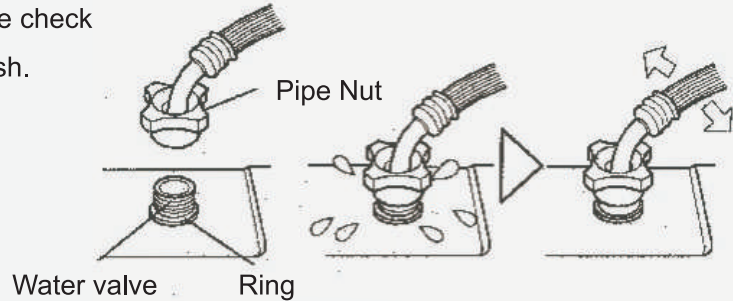

### Connect the inlet water pipe to the adaptor

1. Press Down the slider, insert the pipe to the adaptor.
2. Let the locking lever hook the pipe connector, release the slider until you hear a sound.

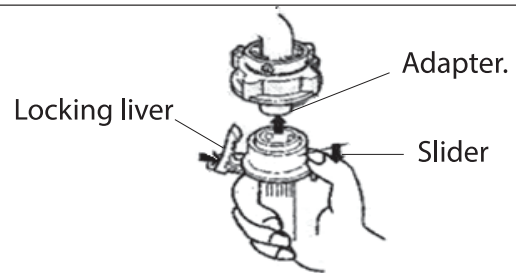

### Check the water inlet pipe and the tap

1. Pull the pipe gently to check whether it is tight.
2. Open the tap to check leakage.
3. Ensure the pipe is connected to the tap and the machine properly before each wash.



### Detach the inlet water pipe

1. Close the water tap.
2. Hold the locking lever and press down the slider, then take down the pipe.

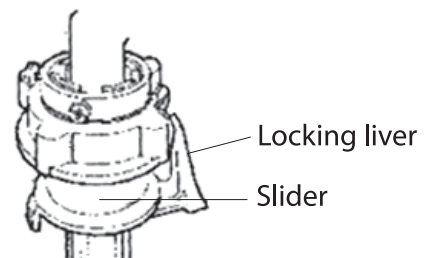

## 7. CONTROL PANEL AND FEATURES

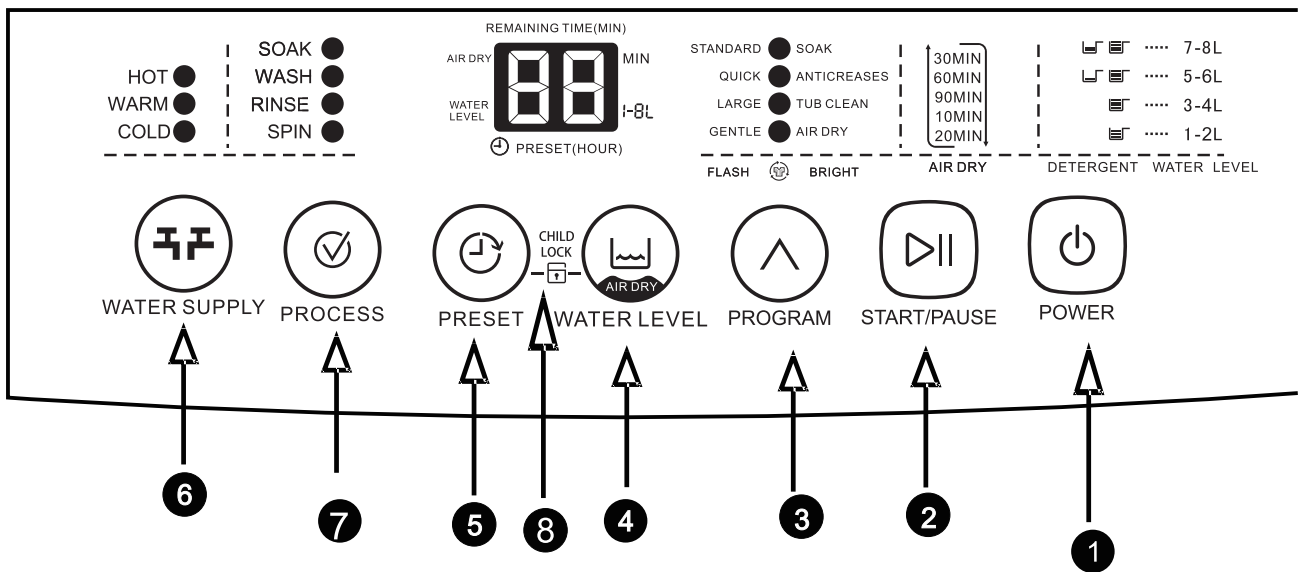

### 1. POWER

Press this button to turn on/off washing machine. Then users must press "START/PAUSE" within 10 minutes, or the machine will turn off automatically.

### 2. START/PAUSE

Press this button to start/pause washing machine. If pause, press again to continue.

### 3. PROGRAM

Press this button to choose program.

### 4. WATER LEVEL/AIR DRY

Press this button to choose/change water level. Under air dry program, press this button to change time.

### 5. PRESET

Press this button to preset the wash cycle end time.

### 6. WATER SUPPLY

Press this button to choose water temperature by hot/warm/cold.

### 7. PROCESS

Press this button to choose process.

### 8. CHILD LOCK

Press WATER LEVEL and PRESET button simultaneously to activate CHILD LOCK function.

## 8. OPERATING PROCEDURE

**Step one:** Turn on washing machine.

Press "POWER" button to turn on washing machine.

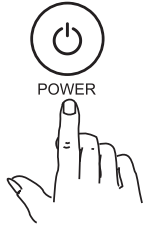

**Step two:** Choose program.

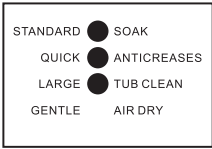

Press "PROGRAM" button to choose program.

Note: If users want to change the settled program, press

"POWER" or "START/PAUSE" button to stop the machine first, then press "PROGRAM" button to choose again.

**Step three: Choose water level.**

Press "WATER LEVEL" button to choose water level.

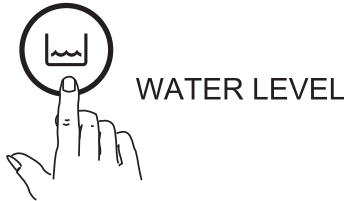

Note: The water level can be

changed during work. If the users change to a higher one, the machine will stop to fill in water, and continue when the water reaches to the settled one.

WATER LEVEL — 1 — 2 — 3 — 4 — 5 — 6 — 7 — 8

**Step four: Press WATER SUPPLY button to choose temperature.**



**Hot water only:** Hot water can result in better cleaning results. Hot water is not suitable for delicate fabrics or wool. It is best for washing white and colorfast articles, heavily soiled articles and diapers.

**Warm water only:** Warm water can reduce the chance of fading. It is suitable for washing light and moderate soils clothes, dark color clothes, silks, woolens, nylon, and acrylic.

**Cold water only:** Cold water is less effective in cleaning compared with hot or warm water, but it does minimize wrinkling and fading. Use it for washing extra sensitive clothes and for the rinse.

**Note:** If you have a cold water connection ONLY and the hot inlet valve is capped off (refer installation instructions) you must select Cold only.

## OPERATING PROCEDURE

**Step five: Start the washing machine.**

Close the lid and press "START/PAUSE" button to start working.



**Note:**

Please make sure the highest point of clothes is below balance ring.



Under Child lock condition, it will alarm once open the lid no matter in what procedure.

## 9. RECOMMENDED DETERGENT AND WATER QUANTITY

Clothes weight	Water level	Liquid detergent	Powder detergent
>6 KG	High	110ml	110g
4.6 KG	Medium	90ml	90g
2.4 KG	Low	70ml	70g
0.2 KG	Minimum	50ml	50g

Note: Detergent powder with little soap recommended, please check the above water quantity and package instruction if you use other detergent.

## 10. MAINTENANCE

<p><b>Program Finish</b></p> <ul style="list-style-type: none"> <li>The machine will make a buzzer sound automatically once the program finishes.</li> </ul>	<p><b>Shell Maintenance</b></p> <p>Wipe the machine with soft and dry cloth after each wash. Do not use soda or bleach for cleaning the washing machine.</p> 
<p><b>Magic Filter Clearing</b></p> <ul style="list-style-type: none"> <li>Ensure the Magic Filter is assembled before washing</li> <li>Clean the magic filter after each wash as shown in the picture.</li> </ul> 	<p><b>Inlet Mouse Clearing</b></p> <p>Please clean the inlet filter if it is blocked.</p> 

## LINT FILTER CLEARING FOR EACH 5 WASH CYCLES

1. Please pull out the lint filter according to the direction of arrow.



2. Firstly open the lint filter. Clean and rinse it thoroughly. Then close it after cleaning

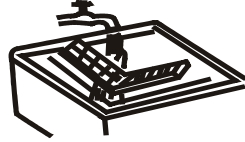

3. Reinstall the lint filter according to the direction of arrow



## CLEANING THE WATER INLET FILTER

- . Periodically clean the water inlet filter:
- . Remove the power plug from the wall socket.
- . Turn off the water taps.
- . Separate the inlet hose and remove the mesh filter.
- . Clean the filter with an old toothbrush and re-fit.

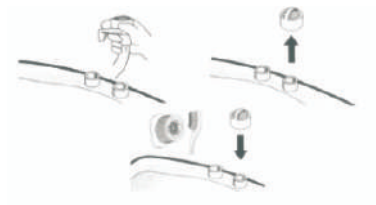

## 11. TROUBLESHOOTING



### Washing machine not running

- Is the water tap open?
- Is the power cord plugged into the socket properly?
- Is the power supply turned on?
- Is the fuse okay?
- Is the water level enough?



### No water entering the machine

- Is the water tap open?
- Has the water supply ceased?
- Is the water inlet hose or connection pipe clogged?
- Has the water tap frozen?
- If water supply is not released within 25 minutes, the buzzer will give out an audible alarm.



### Water is not draining out of the machine

- Is the drain pipe let down?
- Is the drain pipe frozen?
- Is the drain pipe clogged?
- If the drain is not realized within 7 minutes, the buzzer will give out an audible alarm.



### The Rinse /Spin cycle is not functioning properly

- Are the clothes put evenly inside the washing barrel?
- Is the washing machine positioned stable and horizontally?
- Is the top cover of the washing machine closed?

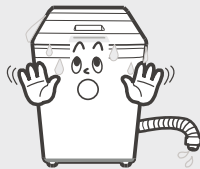

### Power supply cannot be turned off

- If the error flag is still displayed, contact with the authorized service agent.

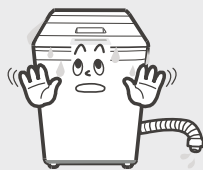

### Water is overflowing from the machine

- Drain the machine
- If the error flag is still being displayed, contact with an authorized service center.

## 11. TROUBLESHOOTING

### Auto Alarm

E0	Water pressure is too low or water doesn't come into tub.	Turn the water tap ON or clean the inlet valve.
E1	Water is not draining out of the machine.	Ensure the drain pipe is horizontal and the height is less than 6 cm. Ensure the drain pipe is not blocked.
E2	Load imbalance	Open the lid and put the clothes evenly and symmetrically, then close the lid
E3	The lid is open	Close the lid properly
E4	The water sensor is abnormal	Contact our service department
E6	Open the lid after setting Child Lock function	Close the lid properly

## 12. FEATURES

### 1. Fuzzy Logic

The machine selects the program /process /water level/rinse cycle, etc. itself by through detecting the size, dirt and weight of clothes.

### 2. Memory Backup

The machine remembers wash cycle status if power cuts off during the washing process. The machine will continue the washing process once the power is back.

### 3. LED Display

Intelligent central digital dynamic LED display indicates the operation status vividly.

### 4. Delay start

Select the delay start time from 2 hr. to 24 hr. separately, the machine will start working with the set program after the desired time.

### 5. Crystal Drum

The special design helps to improve the quality of wash and reduce the wear rate of clothes.

### 6. Air Dry

Press program to choose air dry function,when light on,press air dry button to adjust time.

### 7. IMD

IMD means "In-mould decoration". This technology keeps the panel shining forever.

### 8. Child Lock

Press WATER LEVEL and PRESET button simultaneously to activate CHILD LOCK function.

### 9. Bubble Wash

Soap bubbles are generated which collide with the clothes giving a better soaking action.



## 13. SPECIFICATION

Model	MWM—TQP125
Power	220-240V-50Hz
Wash/ Spin Capacity	12.5kg
Input Power (W)	450W
Inlet Water Pressure	0.03Mpa-0.85Mpa
Water Proof Level	IPX4
Dimensions(mm)	615X645X985mm
N.W/G.W	39kg/44kg
Noise	Wash Noise<60dB Spin Noise<70dB

## 14. SAFETY ALARM



- Ensure the earth connection in your electrical supply is proper before connecting the power cord!
- The machine must be earthed!
- Do not use an extension cord. Ensure using a special socket!

## ওয়ারেন্টির শর্তসমূহ

- ওয়ারেন্টি কার্ড ও প্রোডাক্টের সিরিয়াল নম্বর ভিন্ন হলে, প্রোডাক্টের সিরিয়াল নম্বর ইচ্ছাকৃতভাবে নষ্ট করে ফেললে/বিকৃত করা হলে ওয়ারেন্টি প্রযোজ্য হবে না।
- গ্রাহকের পণ্যটি কোনো রকম ট্যাপ খাওয়া, স্ক্র্যাচ, এসি কার্ড/সকেট পুড়ে গেলে রিপ্লেসমেন্ট দেওয়া হবে না। সেক্ষেত্রে সার্ভিসের নীতিমালা অনুযায়ী সার্ভিস দেওয়া হবে।
- প্রাকৃতিক দুর্যোগ (বন্যা, ভূমিকম্প, বজ্রপাত ইত্যাদি), ইলেকট্রিক ত্রুটি, অননুমোদিত ব্যক্তি দ্বারা মেরামত করা হলে, অবহেলা/দুর্ঘটনাবশত বাহ্যিক ক্ষতি সাধিত হলে এবং লিকুইড ড্যামেজ হলে ওয়ারেন্টি প্রযোজ্য হবে না।
- এই ওয়ারেন্টি কার্ডটি শুধুমাত্র উৎপাদনগত ত্রুটি এবং যদি এটি ওয়াশিং মেশিনের ব্যবহারবিধি অনুযায়ী রক্ষণাবেক্ষণ করা হয় তবেই প্রযোজ্য। পণ্য ক্রয়ের তারিখ হতে ওয়ারেন্টি কার্যকর করা হবে।
- এই ওয়াশিং মেশিনটি গৃহস্থালি কাজের জন্য। বাণিজ্যিক ব্যবহারে (বার্ষিক ২২০ সাইকেলের বেশি) সব ধরনের ওয়ারেন্টি বাতিল হবে। ওয়াশিং মেশিনটি গৃহস্থালি ব্যতীত অন্য কোথাও (পাবলিক টয়লেট, লজিং হাউজ, ডরমিটরি, লন্ড্রি শপ, হাসপাতাল ইত্যাদি) ইনস্টল করা হলে এর রিপেয়ার কাজ বা ত্রুটিপূর্ণ যন্ত্রাংশ পরিবর্তনের জন্য প্রয়োজনীয় পরিবহণ খরচ ক্রেতা নিজে বহন করবেন।
- সৌন্দর্যবর্ধক প্লাস্টিক/ কাচের তৈরি/ পাইপিং/ কনজিউমএবল এমন যন্ত্রাংশ বা উপকরণ ওয়ারেন্টির আওতামুক্ত।
- কিছু প্রোডাক্টের ক্ষেত্রে নিয়মিত রক্ষণাবেক্ষণ এবং পরিষ্কারকরণ জরুরি। ওয়ারেন্টির আওতামুক্ত না হলে কিছু রক্ষণাবেক্ষণ (ইউজার ম্যানুয়াল অনুসারে) সংক্রান্ত কাজ মূল্য পরিশোধ সাপেক্ষ।
- ইঁদুর, পিঁপড়া, তেলাপোকা অথবা অন্যান্য প্রাণী বা কীটপতঙ্গের দ্বারা সৃষ্ট ক্ষতির ক্ষেত্রে ওয়ারেন্টি প্রযোজ্য নয়।
- গৃহস্থালির ওয়্যারিং জনিত ঘটনা ইঁদুর দ্বারা ওয়্যারিং হারনেস কেটে ফেলা, মেশিনে কয়েন বা বাইরের কোনো কিছুর উপস্থিতি, ময়লা-আবর্জনা দ্বারা আটকে যাওয়া এ জাতীয় সমস্যা থেকে সৃষ্ট ক্ষতির ক্ষেত্রে ওয়ারেন্টি প্রযোজ্য নয়।

### ওয়ারেন্টি কার্ঠামো

মেইন পার্টস (মোটরস)	স্পেয়ার পার্টস	বিক্রয় পরবর্তী সেবা
৫ বছর	১ বছর	২ বছর (১ বছর ফ্রি হোম সার্ভিস)

গ্রাহকের নাম : .....

ঠিকানা : .....

টেলিফোন/মোবাইল নম্বর : ..... ই-মেইল: .....

#### বিক্রয়ের তারিখ

দিন	মাস	বছর

#### বারকোড নম্বর

পরিবেশক/বিক্রেতা :

ক্রেতার স্বাক্ষর

পরিবেশক/বিক্রেতার সিল এবং স্বাক্ষর

রিপ্লেসমেন্টের ক্ষেত্রে প্রযোজ্য

রিপ্লেসমেন্টের তারিখ

দৃষ্টব্য: অবশ্যই অনলাইন রেজিস্ট্রেশন নিশ্চিত করতে হবে। এই ওয়ারেন্টি দুর্ঘটনা, বৈদ্যুতিক ত্রুটি, প্রাকৃতিক দুর্যোগ বা অবহেলার কারণে কোনো ক্ষতির জন্য প্রযোজ্য হবে না এবং কর্তৃপক্ষ কোনো নোটিশ ছাড়াই ওয়ারেন্টির মেয়াদ পরিবর্তন, পরিবর্ধন, সংশোধন বা বাতিল করার ক্ষমতা রাখেন। এই ওয়াশিং মেশিনটি গৃহস্থালি কাজের জন্য। বাণিজ্যিক ব্যবহারে (বার্ষিক ২২০ সাইকেলের বেশি) সব ধরনের ওয়ারেন্টি বাতিল হবে।

গ্রাহকের নাম : .....

ঠিকানা : .....

টেলিফোন/মোবাইল নম্বর : .....

বিক্রয়ের তারিখ: .....

রিপ্লেসমেন্টের তারিখ : .....

রিপ্লেসমেন্টকৃত প্রোডাক্ট বারকোড নম্বর

নোট

Handwriting practice sheet with 10 sets of horizontal lines. Each set consists of a solid top line, a dashed middle line, and a solid bottom line. A large, faint watermark of the Bengali character '৯' is centered across the middle of the page.

নোট

Handwriting practice sheet with 10 sets of horizontal lines. Each set consists of a solid top line, a dashed middle line, and a solid bottom line. A large, faint watermark of the Bengali character '৯' is centered across the middle of the page.

নোট

Blank lined paper template with a central watermark.







সকলের জন্য উন্নত বিক্রয়োত্তর গ্রাহকসেবা নিশ্চিত করার লক্ষ্যে  
ঠিকানা ও অন্যান্য তথ্য পরিবর্তন হতে পারে।

**কার্টমার সার্ভিস ম্যানেজমেন্ট (কর্পোরেট অফিস)**

প্লট-১০৮৮, ব্লক-আই, সাবরিনা সোবহান ৫ম এভিনিউ, বসুন্ধরা, ভাটারা, ঢাকা-১২২৯

যেকোনো সার্ভিস/তথ্যের জন্য যোগাযোগ করুন: ০৯৬১২৩১৭২৭৭ (চার্জ প্রযোজ্য)

০৮০০০০১৭২৭৭ (টোল ফ্রি), সকাল ৭টা থেকে রাত ১১টা পর্যন্ত, ই-মেইল: [support@marcelbd.com](mailto:support@marcelbd.com)